

# Beo6

## Příručka

# Obsah

## **Produktová dokumentace, 4**

Informace o produktové dokumentaci přiložené k dálkovému ovladači Beo6.

## **Používání ovladače Beo6, 5**

Popis používání dotykových tlačítek a tlačítek na ovladači Beo6.

## **Ovládání jiných zařízení než Bang & Olufsen, 6**

Popis ovládání např. set-top boxů.

## **Používání nabíječky, 7**

Používání stolní nabíječky.

## **Nabídka Setup dálkového ovladače Beo6, 8**

Popis možností nabídky Setup ovladače Beo6.

## **Bezdrátové nastavení, 11**

Popis nastavení dálkového ovladače pro bezdrátovou síť.

## **Údržba, 15**

Popis čištění dálkového ovladače.

# Úvod

Dálkový ovladač Beo6 je přizpůsoben pro snadný přístup k zařízením společnosti Bang & Olufsen ve vaší domácnosti.

Po zakoupení dálkového ovladače Beo6 vám jej prodejce Bang & Olufsen naprogramuje tak, aby odpovídal nastavení jednotlivých zařízení.

To umožňuje osobní nastavení pro každého uživatele a zajišťuje, že všechna tlačítka ovladače Beo6 budou odpovídat specifickému nastavení.

To také znamená, že pokud jsou u zařízení Bang & Olufsen zpřístupněny nové funkce, jako např. obousměrná komunikace, prodejce musí dálkový ovladač Beo6 přeprogramovat tak, aby tyto nové funkce podporoval.

Jakmile změníte nastavení zařízení, například si zakoupíte nové, vždy svěřte přeprogramování dálkového ovladače Beo6 prodejci Bang & Olufsen, aby byla zajištěna podpora nových funkcí.

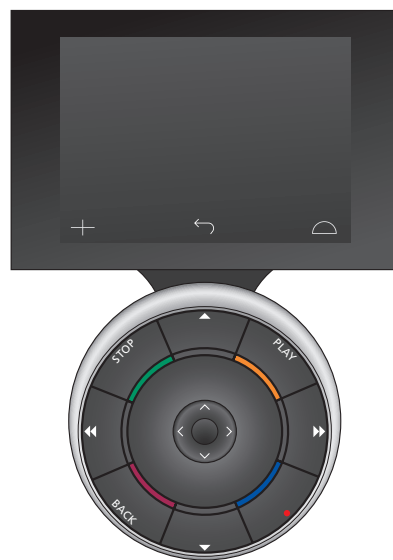

*Ovladač Beo6 je plně kompatibilní s ovladačem Beo5. Pokud tedy uživatelská příručka popisuje obsluhu pomocí ovladače Beo5, stejným způsobem lze používat i ovladač Beo6.*

# Produktová dokumentace

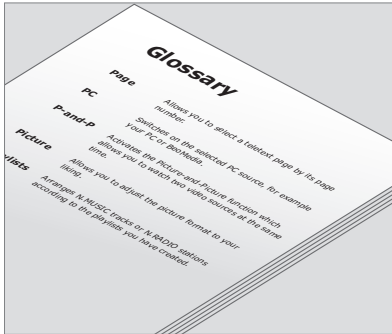

Všechna tlačítka přizpůsobeného ovladače Beo6 jsou vysvětlena ve vlastním slovníčku Beo6.

K dálkovému ovladači je přiložena stručná příručka Začínáme, která vysvětluje základní funkce ovladače. Tato příručka obsahuje další informace o dálkovém ovladači, mezi které patří např. přesun tlačítek nebo změna přiřazení čísel kanálů k příslušným logům kanálů. Příručka je pravidelně aktualizována, pokud je ovladač Beo6 vybaven novými vlastnostmi nebo funkcemi. Avšak podpora těchto aktualizací u ovladače Beo6 závisí na konfiguraci dálkového ovladače.

Vedle příruček je k dispozici i vlastní přehled tlačítek Beo6 a příslušný slovníček, které vám poskytne prodejce Bang & Olufsen vždy, když vám ovladač přizpůsobí podle vašich potřeb.

Přehled tlačítek představuje „mapu“ ovladače Beo6 a umožňuje rychle vyhledat potřebné tlačítko či funkci.

Ve vlastním slovníčku Beo6 naleznete vysvětlení všech tlačítek, která jsou ve vašem specifickém nastavení k dispozici.

Při změně konfigurace obdržíte s novým nastavením i odpovídající přehled tlačítek Beo6 a slovníček.

## Použití Beo6

Před prvním použitím musíte dálkový ovladač nabít. Informace o nabíjení dálkového ovladače najdete na straně 7.

Jakmile je ovladač úplně nabitý, je připraven k použití.

Chcete-li aktivovat displej dálkového ovladače Beo6, zvedněte ovladač nebo se lehce dotkněte displeje – displej se následně rozsvítí, pokud je kolem tmavé prostředí. Potom stiskem displeje vyberte tlačítko.

Jakmile je vybrán zdroj, ovládání se provádí stiskem tlačítek na displeji nebo pomocí kuličky Beo6 – například nastavení hlasitosti, procházení skladbami nebo kanály a pozastavení přehrávání.



*Když zvednete dálkový ovladač nebo se dotknete jeho displeje, displej se rozsvítí, pokud je kolem tmavé prostředí.*

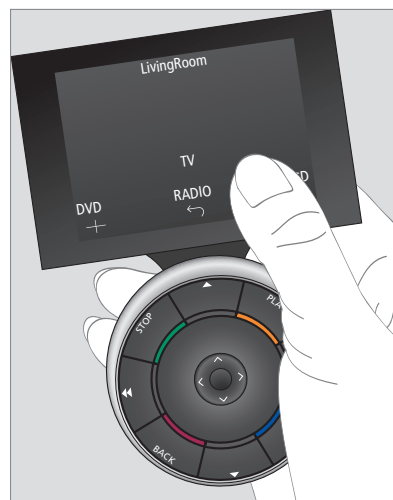

*Jakmile je displej aktivní, zobrazí se na něm tlačítka. Stiskem tlačítka aktivujete zdroj nebo funkci.*

## Ovládání jiných zařízení než Bang & Olufsen

Pokud je vaše videozařízení Bang & Olufsen vybaveno řídicí jednotkou Peripheral Unit Controller, můžete k němu připojit zařízení od jiného výrobce než Bang & Olufsen, například set-top boxy, a ovládat je pomocí dálkového ovladače. Bang & Olufsen nabízí podporu většiny běžných set-top boxů na všech trzích. Svěřte prodejci Bang & Olufsen naprogramování dálkového ovladače Beo6 pro váš set-top box a tlačítka jeho dálkového ovládání se zobrazí na displeji ovladače Beo6.

Ostatní vybraná zařízení od jiných výrobců než Bang & Olufsen, například světlá, závěsy a rolety, lze rovněž ovládat pomocí dálkového ovladače Beo6 – některé z nich prostřednictvím systému domácí automatizace, ostatní přímo pomocí Beo6.

Hlavní funkce vašich zařízení lze ovládat pomocí dálkového ovladače Beo6. Dálkový ovladač Beo6 nemusí podporovat všechny funkce. Dostupné služby a funkce jsou zobrazeny na displeji ovladače Beo6 při aktivaci zařízení.

Další informace o ovládání zařízení od jiných výrobců než Bang & Olufsen pomocí dálkového ovladače Beo6 vám poskytne prodejce Bang & Olufsen.

**POZNÁMKA!** Tlačítka týkající se jiných zařízení než Bang & Olufsen nejsou přeložena ani vysvětlena ve slovníčku Beo6.

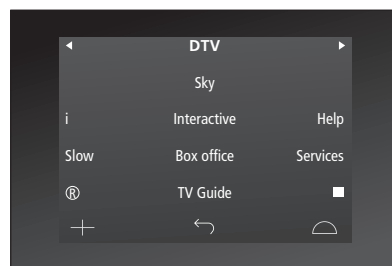

*Příklady tlačítek používaných pro ovládání set-top boxu.*

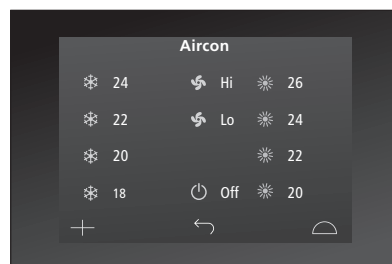

*Příklady tlačítek používaných pro ovládání systému domácí automatizace.*

## Používání nabíječky

Dálkový ovladač Beo6 je napájen bateriemi, které vyžadují pravidelné nabíjení, například jako u bezdrátového telefonu. K nabíjení se používá příslušná nabíječka Beo6.

Aby byl dálkový ovladač vždy plně nabitý, doporučujeme jej umístit do nabíječky vždy, když jej nepoužíváte.

Pokud dálkový ovladač nelze zapnout stiskem a podržením středového tlačítka, je nutné jej nabít.

Pokud je dálkový ovladač zcela vybitý, vložte jej na krátkou dobu do nabíječky, aby získal dostatečnou kapacitu pro zapnutí televizoru nebo rádia. Následně jej nechte nabíjet během sledování obrazovky nebo poslechu.

Správným způsobem vložte dálkový ovladač do nabíječky. Plné nabíjení ovladače Beo6 trvá čtyři hodiny.

Plně nabitá baterie bude mít dostatečnou kapacitu pro napájení ovladače po dobu asi jednoho týdne v pohotovostním režimu nebo 2 až 4 hodin intenzivního používání.

Text na displeji připomíná, když je zapotřebí ovladač nabít.

*Používání obousměrné komunikace zkracuje provozní dobu při napájení bateriemi. Když dálkový ovladač vyžaduje nabíjení, mohou nastat problémy s bezdrátovou komunikací.*

### Spotřeba energie

Dálkový ovladač Beo6 spotřebovává energii, když je zapnutý, a to zejména když je rozsvícený displej. Proto se dálkový ovladač Beo6 automaticky vypne, když jej nebudete používat:

- Po uplynutí 10 sekund zhasne podsvícení displeje
- Po uplynutí 30 sekund se ovladač Beo6 přepne do pohotovostního režimu a displej zčerná

Postup změny těchto nastavení najdete na straně 8 v této příručce.

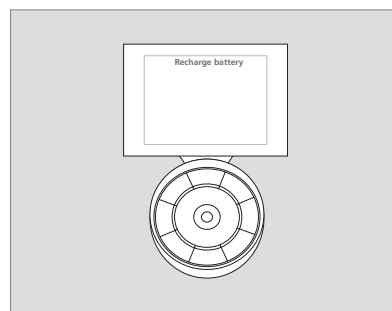

Když baterie vyžaduje nabíjení, na displeji se zobrazí zpráva „Recharge battery“.

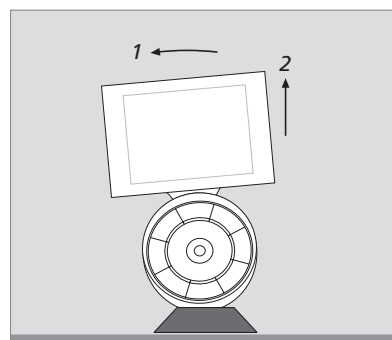

Nabíječka je opatřena magnetem, který pevně drží v ní umístěný dálkový ovladač Beo6. Když chcete dálkový ovladač vytáhnout, musíte jej mírně naklopit a následně uvolnit z nabíječky.

# Nabídka Setup dálkového ovladače Beo6

Dálkový ovladač má nabídku **Setup**, ve které můžete sami změnit řadu nastavení. Pro otevření nabídky **Setup** stiskněte a podržte tlačítko pohotovostního režimu a současně stiskněte středové tlačítko kuličky.

## Pohyb v nabídce Setup

V nabídce **Setup** se pohybujete a volíte položky přímo na displeji a pomocí **středového** tlačítka a tlačítek šipek (<, >, ^ a v) na kuličce.

Chcete-li vybrat položku nabídky, přesuňte čárový indikátor na tlačítko, které chcete aktivovat, a potom stiskněte **středové** tlačítko. V nabídce **Edit** stiskem tlačítka na displeji otevřete podnabídku.

Chcete-li se vrátit o jednu úroveň zpět v nabídce **Setup**, stiskněte tlačítko **BACK** na kuličce nebo ↶ na displeji. Změny se automaticky uloží, jakmile nabídku **Setup** ukončíte.

## Možnosti v nabídce Setup ...

**Edit ...** Umožňuje zobrazit nebo skrýt tlačítka na displeji ovladače Beo6 a změnit čísla přiřazená jednotlivým názvům kanálů v nabídce kanálů nebo stanic.

**Wireless ...** Umožňuje nastavit ovladač Beo6 pro bezdrátovou síť. Další informace najdete na straně 11.

**Settings ...** Umožňuje změnit nastavení zhasnutí podsvícení a vypnutí displeje\*. Všechna nastavení dálkového ovladače Beo6 lze obnovit na původní hodnoty, které nastavil prodejce Bang & Olufsen.

**Config ...** Umožňuje nastavit výchozí konfiguraci dálkového ovladače Beo6.

**Option Pgm ...** Umožňuje nastavit programování Option pro zařízení značky Bang & Olufsen.

**Info ...** Obsahuje informace o verzi softwaru dálkového ovladače Beo6 a o stavu nabití baterií a datum poslední konfigurace ovladače Beo6.

*\*Povšimněte si, že čím déle je podsvícení displeje zapnuto, tím častěji vyžaduje dálkový ovladač nabití.*

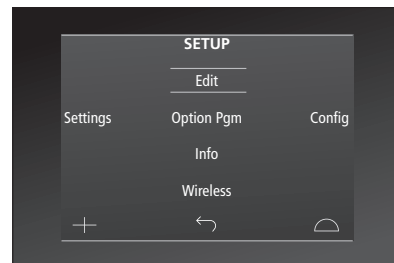

V nabídce **Setup** označují dvě vodorovné čáry, které tlačítko je zvýrazněno. Stiskem **středového** tlačítka provedete výběr.



## Tlačítka Edit

V nabídce **Edit** můžete odebrat nepotřebná tlačítka a zobrazit doposud skrytá tlačítka.

### Postup zobrazení nebo skrytí tlačítka:

- > V nabídce **Setup** vyberte **Edit**.
- > Pomocí dotykových tlačítek nejprve vyberte zónu a potom zdroj tlačítka, které chcete upravit.
- > Stiskněte odpovídající dotykové tlačítko, potom stiskem **středového** tlačítka vyberte tlačítko, které chcete upravit; aktuálně skrytá tlačítka jsou zobrazena šedě.
- > Stiskněte znovu **středové** tlačítko a upravte tlačítko. Změny se automaticky uloží, jakmile nabídku ukončíte.

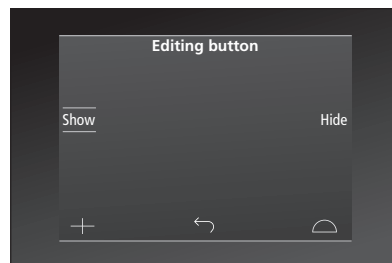

## Změna čísel kanálů

Pokud poskytovatel programu přesune kanál, např. z kanálu číslo 5 na kanál číslo 6, ovladač Beo6 se musí nastavit tak, aby při stisku loga odesílal správné číslo kanálu.

### Postup přiřazení nového čísla kanálu k logu kanálu:

- > V nabídce Setup vyberte Edit.
- > Pomocí dotykových tlačítek nejprve vyberte zónu a potom zdroj tlačítka, které chcete upravit.
- > Stiskněte **Channel**.
- > Navigačními tlačítky vyberte logo, které chcete upravit, a potom stiskněte středové tlačítko.
- > Stiskněte **Number**.
- > Stiskněte **Clear** pro odstranění starého čísla a zadání čísla nového.
- > Stiskněte **Store** pro uložení čísla.
- > Stiskněte **Back** pro ukončení nabídky.

Se změnou nastavení dálkového ovladače se můžete samozřejmě obrátit i na prodejce Bang & Olufsen.

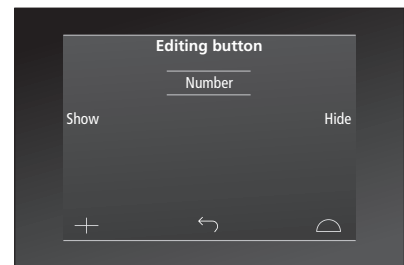

# Bezdrátové nastavení

Po správném nastavení lze dálkový ovladač Beo6 připojit k bezdrátové síti. To umožňuje obousměrnou komunikaci se zařízeními, které ovladač Beo6 ovládá.

Připojení lze provést různými způsoby v závislosti na vaší bezdrátové síti. Bang & Olufsen doporučuje použít specifické přístupové body připojení k síti. Bližší informace vám sdělí prodejce.

Při provádění nastavení je důležité, abyste se nacházeli v bezprostřední blízkosti přístupového bodu, ke kterému připojujete ovladač Beo6.

Musí se vytvořit připojení ke všem přístupovým bodům ve vaší bezdrátové síti Bang & Olufsen.

Ne všechna zařízení Bang & Olufsen podporují obousměrnou komunikaci. V příručkách k zařízením si prostudujte informace o příslušných funkcích a jejich nastavení.

## Zapnutí bezdrátové komunikace

Při výchozím továrním nastavení je bezdrátový modul v systému Beo6 vypnutý. Proto musíte před připojením k bezdrátové síti zapnout bezdrátový modul.

### Zapnutí bezdrátového modulu

- > V nabídce **Setup** vyberte **Wireless**.
- > Stiskněte **On/Off** na dálkovém ovladači Beo6.
- > Vyberte **Enable** na ovladači Beo6 – aktivní nastavení je označeno červeně.

Bezdrátový modul ovladače Beo6 spotřebovává energii a zkracuje výdrž baterie. Proto doporučujeme bezdrátový modul vypínat, když nepoužíváte funkci bezdrátového spojení.

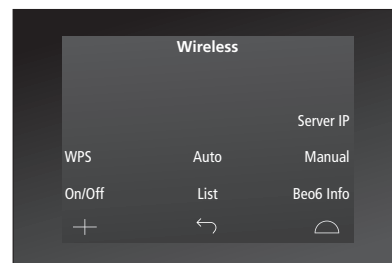

Nabídka bezdrátového nastavení.

## Automatické bezdrátové připojení

Doporučené přístupové body Bang & Olufsen podporují automatické připojení – nazývané i jako Wi-Fi Protected Setup (WPS). Na přístupovém bodu musí být tlačítko „připojení“ (WPS/C<sup>◀</sup>).

Bližší informace najdete i v příručce přiložené k přístupovému bodu.

### Automatické připojení k bezdrátovému nastavení

- > V nabídce **Setup** vyberte **Wireless**.
- > Stiskněte **WPS** na ovladači Beo6.
- > Stiskněte tlačítko „připojení“ na vašem přístupovém bodu.
- > Stiskněte **OK** na ovladači Beo6. Beo6 se připojí k přístupovému bodu, což může chvíli trvat.
- > Po vytvoření připojení se na displeji ovladače Beo6 zobrazí **Connection OK**.
- > Stiskněte **OK** pro návrat do nabídky **Wireless**.
- > V případě potřeby se přesuňte k dalšímu přístupovému bodu a opakujte tento postup u všech přístupových bodů v bezdrátové síti.
- > Stiskněte **Back** pro ukončení nabídky.

Pokud se připojení nepodaří vytvořit, na displeji ovladače Beo6 se zobrazí **Connection failed**. Posuňte se blíže k přístupovému bodu a zkuste se připojit znovu, nebo použijte ruční nastavení.

## Hledání bezdrátových sítí

Ovladač Beo6 umí najít všechny sítě v dosahu, abyste se mohli připojit k požadované síti. Tuto funkci lze použít například tehdy, když váš přístupový bod nepodporuje automatické nastavení.

### Hledání sítí pomocí ovladače Beo6

- > V nabídce **Setup** vyberte **Wireless**.
- > Stiskněte **Auto**. Beo6 spustí vyhledávání sítí, což může chvíli trvat.
- > Na displeji ovladače Beo6 se zobrazí seznam sítí. Stiskem vyberte síť, ke které se chcete připojit.
- > Pokud je vyžadováno síťové heslo, na displeji se zobrazí pole pro zadání hesla.
- > Zadejte heslo a stiskněte **GO**.
- > Po vytvoření připojení se na displeji ovladače Beo6 zobrazí **Connection OK**.
- > Stiskněte **OK** pro návrat do nabídky **Wireless**.
- > V případě potřeby se přesuňte k dalšímu přístupovému bodu a opakujte tento postup u všech přístupových bodů v bezdrátové síti.
- > Stiskněte **Back** pro ukončení nabídky.

Síť uvedená na prvním místě seznamu je síť, která má nejsilnější signál vzhledem k umístění dálkového ovladače. Bude to nejpravděpodobněji nejbližší přístupový bod.

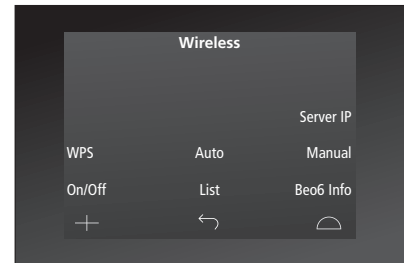

*Nabídka bezdrátového nastavení.*

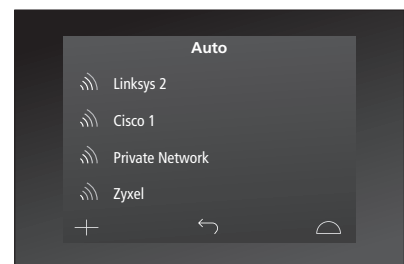
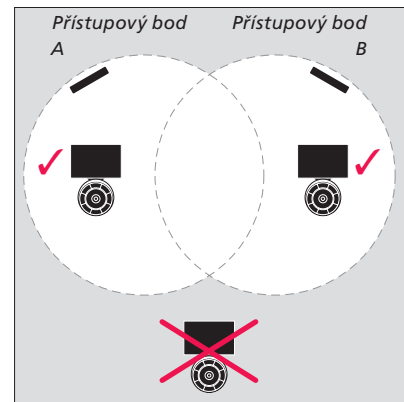

*Seznam dostupných bezdrátových sítí a síla jejich signálu.*

## Ruční bezdrátové nastavení

Pokud má vaše síť nastaven skrytý identifikátor SSID, musíte připojení vytvořit ručně. Musíte tedy zadat název sítě (SSID), heslo a ověřování sítě.

### Vytvoření ručního nastavení

- > V nabídce **Setup** vyberte **Wireless**.
- > Stiskněte **Manual** na ovladači Beo6.
- > Na displeji zadejte název sítě (SSID) a stiskněte **OK**.
- > Vyberte ověřování sítě. Možnosti jsou **Open**, **WPA** a **WPA2**.
- > Zobrazí se pole pro zadání hesla.
- > Zadejte síťové heslo a stiskněte **GO**.
- > Po vytvoření připojení se na displeji ovladače Beo6 zobrazí **Connection OK**.
- > Stiskněte **OK** pro návrat do nabídky **Wireless**.
- > V případě potřeby se přesuňte k dalšímu přístupovému bodu a opakujte tento postup u všech přístupových bodů v bezdrátové síti.
- > Stiskněte **Back** pro ukončení nabídky.

## Zadání nové IP adresy

Pokud zařízení, které chcete používat, dostane jinou IP adresu, musíte do ovladače Beo6 zadat novou IP adresu, aby fungovala obousměrná komunikace. Když používáte ovladač Beo6 k obousměrné komunikaci se systémem BeoSound 5, musíte nejprve vyhledat IP adresu v systému BeoSound 5.

### Zadání nové IP adresy

- > IP adresu v systému BeoSound 5 najdete po otevření nabídky **NETWORK INFO** a vyhledání položky **IP ADDRESS**. Adresa může být např. 192.168.100.111.
- > V nabídce **Setup** vyberte **Wireless**.
- > Stiskněte **Server IP** na ovladači Beo6.
- > Na displeji zadejte IP adresu a stiskněte tlačítko **GO**.

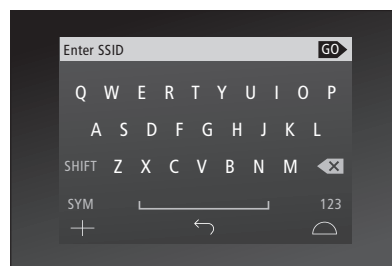
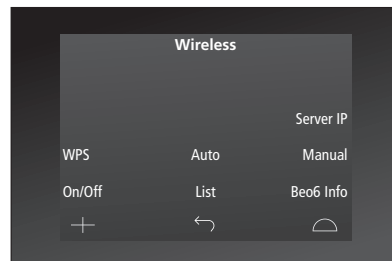

## Seznam sítí

Ovladač Beo6 se při pohybu mezi přístupovými body automaticky připojí k těm bodům, ke kterým jste se připojili. V případě potřeby můžete zobrazit seznam sítí, prohlédnout si jejich stav a připojení odebrat. Odebrání připojení můžete využít v případě, kdy přesunujete nebo nahrazujete svůj přístupový bod.

### Odebrání síťového připojení

- > V nabídce **Setup** vyberte **Wireless**.
- > Stiskněte **List**.
- > Na displeji ovladače Beo6 se zobrazí seznam připojených sítí. Stiskem vyberte síť, kterou chcete odebrat.
- > Stiskněte **Remove** pro odebrání sítě.
- > Stiskněte **Back** pro ukončení nabídky.

## Problémy se sítí

Ovladač Beo6 je přenosné zařízení a jeho bezdrátová funkce závisí na nastavení a pokrytí bezdrátové sítě v domě. Dříve fungující nastavení může časem působit problémy s tím, jak se mění okolní prostředí. Narazíte-li na problémy s nastavením nebo máte-li nějaké dotazy, obraťte se na prodejce Bang & Olufsen.

### Zobrazení síťových informací na ovladači Beo6

- > V nabídce **Setup** vyberte **Wireless**.
- > Stiskněte **Status**.
- > Na displeji se zobrazí stav aktuálně používané bezdrátové sítě.
- > Stiskněte **Back** pro ukončení nabídky.

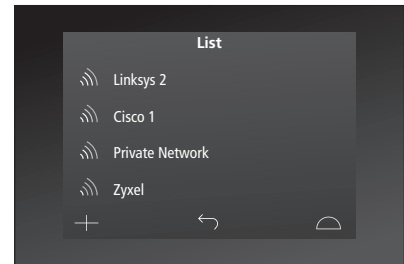

*Seznam sítí, ke kterým jste připojeni.*

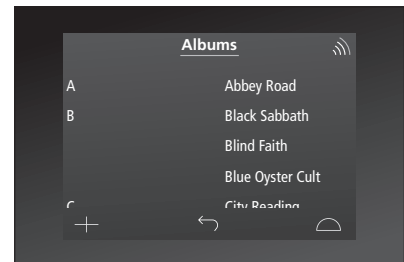

*Když ovládáte zařízení bezdrátově, v pravém horním rohu se zobrazí síla signálu. Bezproblémové ovládání vyžaduje sílu signálu alespoň v podobě dvou čárek.*

# Údržba

Doporučujeme vypnout dálkový ovladač, když jej čistíte. Ovladač vypnete stiskem a podržením **středového** tlačítka.

Ovladač znovu zapnete opětovným stiskem a podržením **středového** tlačítka.

## Čištění

Mastné skvrny či usazené nečistoty odstraňte měkkou utěrkou, která nezanechává vlákna, namočenou (a dobře vyždímanou) v roztoku vody s několika kapkami jemného čisticího prostředku, například na mytí nádobí.

K čištění displeje dálkového ovladače použijte jemný tekutý čisticí prostředek na okna. Pro zachování optimálního vzhledu displeje zajistěte, aby na jeho skle nezůstaly stopy po čisticím prostředku.

Pokud dojde k poškození skla displeje, obraťte se na prodejce a nechte jej vyměnit.

Uvědomte si, že některé typy mikrovlákných tkanin mohou poškodit sklo v důsledku silného abrazivního účinku.

*Poznámka! K čištění žádné části dálkového ovladače nepoužívejte lih ani jiná rozpouštědla!*